

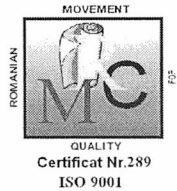

# Consiliul Local al municipiului Slatina

Strada M. Kogălniceanu nr. 1, Slatina, Olt, 230080, tel. 0249/439377; 439233 fax: 0249/439336  
E.-mail: pms\_it@primariaslatina.ro



Nr. 255/10.07.2014

## HOTĂRÂRE

**Referitor la: cumpărarea infrastructurii destinate exclusiv Sistemului de iluminat public din Municipiul Slatina de la S.C. CEZ DISTRIBUTIE S.A.**

**CONSILIUL LOCAL AL MUNICIPIULUI SLATINA, întrunit în ședința extraordinară din data de 10.07.2014.**

**Având în vedere:**

- Referatul de specialitate nr. 1646/07.07.2014 al Direcției Administrarea Strazilor și Iluminatului Public;
- Expunerea de motive nr. 63123/07.07.2014;
- Dispoziția nr. 688/11.03.2014 emisă de Primarul Municipiului Slatina;
- Rapoartele de evaluare al experților evaluatori ANEVAR;
- Procesul verbal de negociere din 18.06.2014;
- avizul favorabil al Comisiilor de specialitate din cadrul Consiliului Local al Municipiului Slatina;
- prevederile art.4 din legea 51/2006,

**În conformitate cu prevederile art. 36 alin. 1 și alin.9 coroborate cu art. 45 alin. 3 din Legea nr. 215/2001 privind administrația publică locală, republicată cu modificările și completările ulterioare,**

## HOTĂRĂȘTE

**Art.1.** (1). Se însușește procesul verbal de negociere al prețului de cumpărare a infrastructurii destinate exclusiv sistemului de iluminat public din Municipiul Slatina de la S.C. CEZ DISTRIBUTIE S.A., conform anexei nr. 1 care face parte integrantă din prezenta hotărâre.

(2) Se aproba cumpărarea infrastructurii destinate exclusiv sistemului de iluminat public din Municipiul Slatina de la S.C. CEZ DISTRIBUTIE S.A. la prețul de 505.000,00 lei (fără TVA), preț negociat între comisia de negociere numită prin Dispoziția Primarului Municipiului Slatina nr. 688/11.03.2014 și comisia de negociere a S.C. CEZ DISTRIBUTIE S.A. numită prin Decizia Directoratului nr. 37/20.01.2014, conform procesului verbal de negociere menționat la alineatul 1.

(3) Sistemul destinat exclusiv iluminatului public se compune din rețelele identificate conform anexei 2 care face parte integrantă din prezenta hotărâre.

**Art.2.** Contractul de vânzare – cumpărare a bunurilor identificate conform anexei 2, se va încheia în termen de 30 de zile de la data comunicării prezentei hotărâri.

**Art.3.** Contravaloarea bunurilor care ce fac obiectul prezentei hotărâri se va achita în 10 tranșe, conform procesului verbal de negociere, după cum urmează:

- tranșa nr. 1 în valoare de 52.457,88 lei (fără TVA) la care se adaugă TVA 24% plătitibilă în luna august 2014;
- tranșa nr. 2 în valoare de 60.250,00 lei (fără TVA) la care se adaugă TVA 24% plătitibilă în luna septembrie 2014;
- tranșa nr. 3 în valoare de 31.660,00 lei (fără TVA) la care se adaugă TVA 24% plătitibilă în luna octombrie 2014;

- tranșa nr. 4 în valoare de 35.800,00 lei (fără TVA) la care se adaugă TVA 24% plătitibilă în luna noiembrie 2014;
- tranșa nr. 5 în valoare de 38.330,00 lei (fără TVA) la care se adaugă TVA 24% plătitibilă în luna decembrie 2014;
- tranșa nr. 6 în valoare de 49.847,63 lei (fără TVA) la care se adaugă TVA 24% plătitibilă în luna ianuarie 2015;
- tranșa nr. 7 în valoare de 54.060,30 lei (fără TVA) la care se adaugă TVA 24% plătitibilă în luna februarie 2015;
- tranșa nr. 8 în valoare de 57.480,00 lei (fără TVA) la care se adaugă TVA 24% plătitibilă în luna martie 2015;
- tranșa nr. 9 în valoare de 59.760,00 lei (fără TVA) la care se adaugă TVA 24% plătitibilă în luna aprilie 2015;
- tranșa nr. 10 în valoare de 65.354,00 lei (fără TVA) la care se adaugă TVA 24% plătitibilă în luna mai 2015;

**Art.4.** Predarea, primirea rețelelor ce compun infrastructura destinată exclusiv sistemului de iluminat public se va face pe baza de proces-verbal de predare primire, conform prevederilor contractului de vânzare – cumpărare.

**Art.5.** Plata bunurilor ce fac obiectul prezentei hotărâri se va face din bugetul de venituri și cheltuieli al Direcției Administrarea Strazilor și Iluminatului Public Slatina.

**Art.6.** Se împuternicește Directorul Direcției Administrarea Strazilor și Iluminatului Public Slatina să semneze contractul de vânzare - cumpărare cu S.C CEZ Distribuție S.A Slatina.

**Art.7.** Prevederile prezentei hotărâri va fi duse la îndeplinire de către Direcția Administrarea Strazilor și Iluminatului Public Slatina;

**Art.8.** Prezenta hotărâre se comunica la :

- Instituția Prefectului Județului Olt;
- Primarul municipiului Slatina;
- Direcția Administrarea Strazilor și Iluminatului Public;
- S.C. CEZ Distribuție S.A. - Slatina.

Președinte de ședință,  
Floriciă Gheorghe



Avizat de legalitate  
Secretarul Municipiului Slatina,  
Mihai Ion IDITA

Anexa 1 La Procesul Verbal de Negociere

**Lista retelelor utilizate exclusiv pentru iluminatul public ce se vand catre Consiliul Local al Municipiului Slatina**

Nr. Crt.	Denumire instalatie	Amplasare (Strada)	Numar de inventar	Plansa	Valoare negociata (fara TVA)
1	RETEA JT ILUMINAT AFERENTA PTCZ LABORATOR	Pitesti, Cornisei	71000004758	1	17,755.05
2	RETEA JT ILUMINAT AFERENTA PTCZ 11 PIATA GARA	Piata Gara, Cireasov	71000048893	2	6,499.61
3	RETEA JT ILUMINAT AFERENTA PTCZ 14 PIATA GARA	Cireasov, Crisan	71000048894	2	5,072.85
4	RETEA JT ILUMINAT AFERENTA PTCZ 25 EC.TEODOROIU	Artileriei	71000048895	3	7,767.80
5	RETEA JT ILUMINAT AFERENTA PTCZ 4 EC.TEODOROIU	A. I. Cuza, Ecaterina T., Artileriei	71000048896	4	7,292.25
6	RETEA JT ILUMINAT AFERENTA PTCZ 5 EC.TEODOROIU	A. I. Cuza, Ecaterina T., Prel. Primaverii	71000048897	4	5,072.85
7	RETEA JT ILUMINAT AFERENTA PTCZ 16 EC.TEODOROIU	Ecaterina T., Artileriei, Ciresoaia, Dorobanti, Cuza Voda	71000048898	4,5	6,816.70
8	RETEA JT ILUMINAT AFERENTA PTCZ 20 EC.TEODOROIU	Cuza Voda, Plevnei, Vailor, Elena Doamna	71000004849	5	53,464.64
9	RETEA JT ILUMINAT AFERENTA PTCZ 3 CRISAN I	A. I. Cuza, Libertatii, Arcului	71000048899	6	6,972.80
10	RETEA JT ILUMINAT AFERENTA PTCZ 6 PROG. I	A. I. Cuza	71000048908	6	7,497.63
11	RETEA JT ILUMINAT AFERENTA PTCZ 24 EC.TEODOROIU	Draganesti, Ecaterina T.	71000004850	7	84,683.30
12	RETEA JT ILUMINAT AFERENTA PTCZ 8 CRISAN II	Libertatii, A. I. Cuza	71000048900	6	4,754.20
13	RETEA JT ILUMINAT AFERENTA PTCZ 5 N.TITULESCU	N. Titulescu	71000004800	8	7,538.36
14	RETEA JT ILUMINAT AFERENTA PTCZ 2 N.TITULESCU	N. Titulescu	71000048901	8	16,019.01
15	RETEA JT ILUMINAT AFERENTA PTCZ CASA DE CULTURA	N. Titulescu	71000048902	8	16,019.01
16	RETEA JT ILUMINAT AFERENTA PTCZ 13 CRISAN II	N. Titulescu, Cornisei	71000048903	8	17,903.62
17	RETEA JT ILUMINAT AFERENTA PTCZ 14 PROG. IV	Teiului	71000004846	9	25,825.37
18	RETEA JT ILUMINAT AFERENTA PTCZ11 PROG. III	Centura Basarabilor, Arcului	71000048904	10	9,165.84
19	RETEA JT ILUMINAT AFERENTA PTCZ 2 PROG.II	Arinului, Sg. Major Dorobantu C-tin	71000048905	10	13,332.16
20	RETEA JT ILUMINAT AFERENTA PTCZ 8 PROG.II	Arcului	71000048906	10	4,999.55
21	RETEA JT ILUMINAT AFERENTA PTCZ 9 PROG.II	Manastirii, Arcului	71000048907	10	10,832.45
22	RETEA JT ILUMINAT AFERENTA PTCZ 6 CRISAN II	Crisan, Aleea Textilistului	71000005423	11	17,160.00
23	RETEA JT ILUMINAT AFERENTA PTCZ 4 CRISAN II	Crisan, Primaverii	71000004847	11	70,990.00
24	RETEA JT ILUMINAT AFERENTA PTCZ 19 CRISAN III	Primaverii	71000005615	12	5,563.62
25	RETEA JT ILUMINAT AFERENTA PTCZ 18 CRISAN III	Primaverii, Unirii	71000005594	12	9,977.73
26	RETEA JT ILUMINAT AFERENTA PTCZ 2 EC.TEODOROIU	Tunari, A. I. Cuza	71000004848	13	57,925.65

Nr. Crt.	Denumire instalatie	Amplasare (Strada)	Numar de inventar	Plansa	Valoare negociata (fara TVA)
27	RETEA JT ILUMINAT AFERENTA PTCZ 3 TUNARI	A. I. Cuza, Tunari	71000005616	13	4,450.44
28	RETEA JT ILUMINAT AFERENTA PTCZ 9 PIATA GARA	Piata Gara	71000005238	13	1,143.91
29	RETEA JT ILUMINAT AFERENTA PTCZ 10 MAGAZIILOR	Nicolae Iorga	71000005614	14	2,503.60
<b>TOTAL VALOARE FARA TVA</b>					<b>505,000.00</b>

Președinte de ședință,  
Floriciță Gheorghe



**Lista retelelor utilizate exclusiv pentru iluminatul public ce se vand catre  
Consiliul Local al Municipiului Slatina**

Tran sa	Denumire instalatie	Amplasare (Strada)	Numar de inventar	Pla nsa	Valoare vanzare pe transa (fara TVA)
1	RETEA JT ILUMINAT AFERENTA PTCZ 14 PROG. IV	Teiului	71000004846	9	25,825.37
	RETEA JT ILUMINAT AFERENTA PTCZ 11 PIATA GARA	Piata Gara, Cireasov	71000048893	2	6,499.61
	RETEA JT ILUMINAT AFERENTA PTCZ 14 PIATA GARA	Cireasov, Crisan	71000048894	2	5,072.85
	RETEA JT ILUMINAT AFERENTA PTCZ 25 EC.TEODOROIU	Artileriei	71000048895	3	7,767.80
	RETEA JT ILUMINAT AFERENTA PTCZ 4 EC.TEODOROIU	A. I. Cuza, Ecaterina T.. Artileriei	71000048896	4	7,292.25
	<b>TOTAL TRANSA 1- AUGUST 2014</b>				
2	RETEA JT ILUMINAT AFERENTA PTCZ 4 CRISAN II	Primaverii	71000004847	11	28,390.00
	RETEA JT ILUMINAT AFERENTA PTCZ 2 EC.TEODOROIU	A. I. Cuza	71000004848	13	31,860.00
	<b>TOTAL TRANSA 2- SEPTEMBRIE 2014</b>				<b>60,250.00</b>
3	RETEA JT ILUMINAT AFERENTA PTCZ 2 EC.TEODOROIU	Tunari	71000004848	13	26,065.65
	RETEA JT ILUMINAT AFERENTA PTCZ 3 TUNARI	A. I. Cuza, Tunari	71000005616	13	4,450.44
	RETEA JT ILUMINAT AFERENTA PTCZ 9 PIATA GARA	Piata Gara	71000005238	13	1,143.91
	<b>TOTAL TRANSA 3 - OCTOMBRIE 2014</b>				<b>31,660.00</b>
4	RETEA JT ILUMINAT AFERENTA PTCZ LABORATOR	Pitesti, Comisei	71000004758	1	17,755.05
	RETEA JT ILUMINAT AFERENTA PTCZ 19 CRISAN III	Primaverii	71000005615	12	5,563.62
	RETEA JT ILUMINAT AFERENTA PTCZ 18 CRISAN III	Primaverii, Unirii	71000005594	12	9,977.73
	RETEA JT ILUMINAT AFERENTA PTCZ 10 MAGAZIILOR	Nicolae Iorga	71000005614	14	2,503.60
	<b>TOTAL TRANSA 4 - NOIEMBRIE 2015</b>				<b>35,800.00</b>
5	RETEA JT ILUMINAT AFERENTA PTCZ11 PROG. III	Centura Basarabilor, Arcului	71000048904	10	9,165.84
	RETEA JT ILUMINAT AFERENTA PTCZ 2 PROG.II	Arinului, Sg. Major Dorobantu C-tin	71000048905	10	13,332.16
	RETEA JT ILUMINAT AFERENTA PTCZ 8 PROG.II	Arcului	71000048906	10	4,999.55
	RETEA JT ILUMINAT AFERENTA PTCZ 9 PROG.II	Manastirii, Arcului	71000048907	10	10,832.45
	<b>TOTAL TRANSA 5 - DECEMBRIE 2015</b>				<b>38,330.00</b>
6	RETEA JT ILUMINAT AFERENTA PTCZ 24 EC.TEODOROIU	Ecaterina T.	71000004850	7	42,350.00
	RETEA JT ILUMINAT AFERENTA PTCZ 6 PROG. I	A. I. Cuza	71000048908	6	7,497.63
	<b>TOTAL TRANSA 6 - IANUARIE 2015</b>				<b>49,847.63</b>

Tran nsa	Denumire instalatie	Amplasare (Strada)	Numar de inventar	Pla nsa	Valoare vanzare pe transa (fara TVA)
7	RETEA JT ILUMINAT AFERENTA PTCZ 24 EC.TEODOROIU	Draganesti	71000004850	7	42,333.30
	RETEA JT ILUMINAT AFERENTA PTCZ 3 CRISAN I	A. I. Cuza, Libertatii, Arcului	71000048899	6	6,972.80
	RETEA JT ILUMINAT AFERENTA PTCZ 8 CRISAN II	Libertatii, A. I. Cuza	71000048900	6	4,754.20
	<b>TOTAL TRANSA 7- FEBRUARIE 2015</b>				
8	RETEA JT ILUMINAT AFERENTA PTCZ 5 N.TITULESCU	N. Titulescu	71000004800	8	7,538.36
	RETEA JT ILUMINAT AFERENTA PTCZ 2 N.TITULESCU	N. Titulescu	71000048901	8	16,019.01
	RETEA JT ILUMINAT AFERENTA PTCZ CASA DE CULTURA	N. Titulescu	71000048902	8	16,019.01
	RETEA JT ILUMINAT AFERENTA PTCZ 13 CRISAN II	N. Titulescu, Cornisei	71000048903	8	17,903.62
	<b>TOTAL TRANSA 8 - MARTIE 2015</b>				
9	RETEA JT ILUMINAT AFERENTA PTCZ 6 CRISAN II	Crisan, Aleca Textilistului	71000005423	11	17,160.00
	RETEA JT ILUMINAT AFERENTA PTCZ 4 CRISAN II	Crisan	71000004847	11	42,600.00
	<b>TOTAL TRANSA 9 - APRILIE 2015</b>				
10	RETEA JT ILUMINAT AFERENTA PTCZ 16 EC.TEODOROIU	Ecaterina T., Artileriei, Ciresoaia, Dorobanti, Cuza Voda	71000048898	4,5	6,816.70
	RETEA JT ILUMINAT AFERENTA PTCZ 5 EC.TEODOROIU	A. I. Cuza, Ecaterina T., Prel. Primaverii	71000048897	4	5,072.85
	RETEA JT ILUMINAT AFERENTA PTCZ 20 EC.TEODOROIU	Elena Doamna	71000004849	5	10,694.64
	RETEA JT ILUMINAT AFERENTA PTCZ 20 EC.TEODOROIU	Cuza Voda, Plevnei, Vailor	71000004849	5	42,770.00
	<b>TOTAL TRANSA 10 - MAI 2015</b>				
<b>TOTAL VALOARE FARA TVA</b>					<b>505,000.00</b>

  
 Președinte de sedință  
 Floricica Gheorghe

**Lista retelelor utilizate exclusiv pentru iluminatul public ce se vand catre  
Consiliul Local al Municipiului Slatina**

Nr. Crt.	Denumire instalatie	Amplasare (Strada)	Numar de inventar	Plansa	Valoare negociata (fara TVA)
1	RETEA JT ILUMINAT AFERENTA PTCZ LABORATOR	Pitesti, Cornisei	71000004758	1	17,755.05
2	RETEA JT ILUMINAT AFERENTA PTCZ 11 PIATA GARA	Piata Gara, Cireasov	71000048893	2	6,499.61
3	RETEA JT ILUMINAT AFERENTA PTCZ 14 PIATA GARA	Cireasov, Crisan	71000048894	2	5,072.85
4	RETEA JT ILUMINAT AFERENTA PTCZ 25 EC.TEODOROIU	Artileriei	71000048895	3	7,767.80
5	RETEA JT ILUMINAT AFERENTA PTCZ 4 EC.TEODOROIU	A. I. Cuza, Ecaterina T., Artileriei	71000048896	4	7,292.25
6	RETEA JT ILUMINAT AFERENTA PTCZ 5 EC.TEODOROIU	A. I. Cuza, Ecaterina T., Prel. Primaverii	71000048897	4	5,072.85
7	RETEA JT ILUMINAT AFERENTA PTCZ 16 EC.TEODOROIU	Ecaterina T., Artileriei, Cireasova, Dorobanti, Cuza Voda	71000048898	4,5	6,816.70
8	RETEA JT ILUMINAT AFERENTA PTCZ 20 EC.TEODOROIU	Cuza Voda, Plevnei, Vailor, Elena Doamna	71000004849	5	53,464.64
9	RETEA JT ILUMINAT AFERENTA PTCZ 3 CRISAN I	A. I. Cuza, Libertatii, Arcului	71000048899	6	6,972.80
10	RETEA JT ILUMINAT AFERENTA PTCZ 6 PROG. I	A. I. Cuza	71000048908	6	7,497.63
11	RETEA JT ILUMINAT AFERENTA PTCZ 24 EC.TEODOROIU	Draganesti, Ecaterina T.	71000004850	7	84,683.30
12	RETEA JT ILUMINAT AFERENTA PTCZ 8 CRISAN II	Libertatii, A. I. Cuza	71000048900	6	4,754.20
13	RETEA JT ILUMINAT AFERENTA PTCZ 5 N.TITULESCU	N. Titulescu	71000004800	8	7,538.36
14	RETEA JT ILUMINAT AFERENTA PTCZ 2 N.TITULESCU	N. Titulescu	71000048901	8	16,019.01
15	RETEA JT ILUMINAT AFERENTA PTCZ CASA DE CULTURA	N. Titulescu	71000048902	8	16,019.01
16	RETEA JT ILUMINAT AFERENTA PTCZ 13 CRISAN II	N. Titulescu, Cornisei	71000048903	8	17,903.62
17	RETEA JT ILUMINAT AFERENTA PTCZ 14 PROG. IV	Teiului	71000004846	9	25,825.37
18	RETEA JT ILUMINAT AFERENTA PTCZ11 PROG. III	Centura Basarabilor, Arcului	71000048904	10	9,165.84
19	RETEA JT ILUMINAT AFERENTA PTCZ 2 PROG.II	Arinului, Sg. Major Dorobantu C-tin	71000048905	10	13,332.16
20	RETEA JT ILUMINAT AFERENTA PTCZ 8 PROG.II	Arcului	71000048906	10	4,999.55
21	RETEA JT ILUMINAT AFERENTA PTCZ 9 PROG.II	Manastirii, Arcului	71000048907	10	10,832.45
22	RETEA JT ILUMINAT AFERENTA PTCZ 6 CRISAN II	Crisan, Aleea Textilistului	71000005423	11	17,160.00
23	RETEA JT ILUMINAT AFERENTA PTCZ 4 CRISAN II	Crisan, Primaverii	71000004847	11	70,990.00
24	RETEA JT ILUMINAT AFERENTA PTCZ 19 CRISAN III	Primaverii	71000005615	12	5,563.62
25	RETEA JT ILUMINAT AFERENTA PTCZ 18 CRISAN III	Primaverii, Unirii	71000005594	12	9,977.73
26	RETEA JT ILUMINAT AFERENTA PTCZ 2 EC.TEODOROIU	Tunari, A. I. Cuza	71000004848	13	57,925.65

Nr. Crt.	Denumire instalatie	Amplasare (Strada)	Numar de inventar	Plansa	Valoare negociata (fara TVA)
27	RETEA JT ILUMINAT AFERENTA PTCZ 3 TUNARI	A. I. Cuza, Tunari	71000005616	13	4,450.44
28	RETEA JT ILUMINAT AFERENTA PTCZ 9 PIATA GARA	Piata Gara	71000005238	13	1,143.91
29	RETEA JT ILUMINAT AFERENTA PTCZ 10 MAGAZIILOR	Nicolae Iorga	71000005614	14	2,503.60
<b>TOTAL VALOARE FARA TVA</b>					<b>505,000.00</b>

Președinte de sedință  
Floricița Gheorghe







LEA ILLUMINAT PUBLIC PTCZ 11 SI PTCZ 14 PIATA GARA

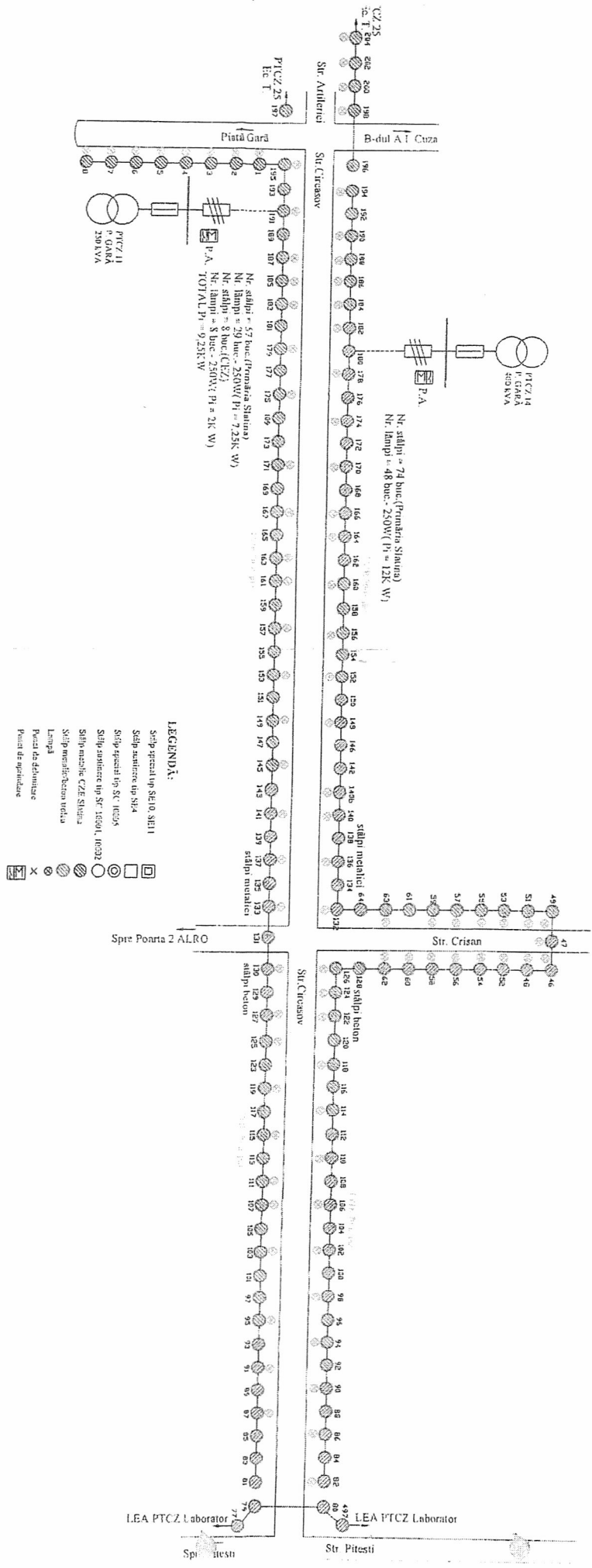

ING. ARADIAN OMBREANU  
 Pitești

LEA ILLUMINAT PUBLIC PTCZ 25 EC. T. (ARTILERIEI)

PLANSA 3

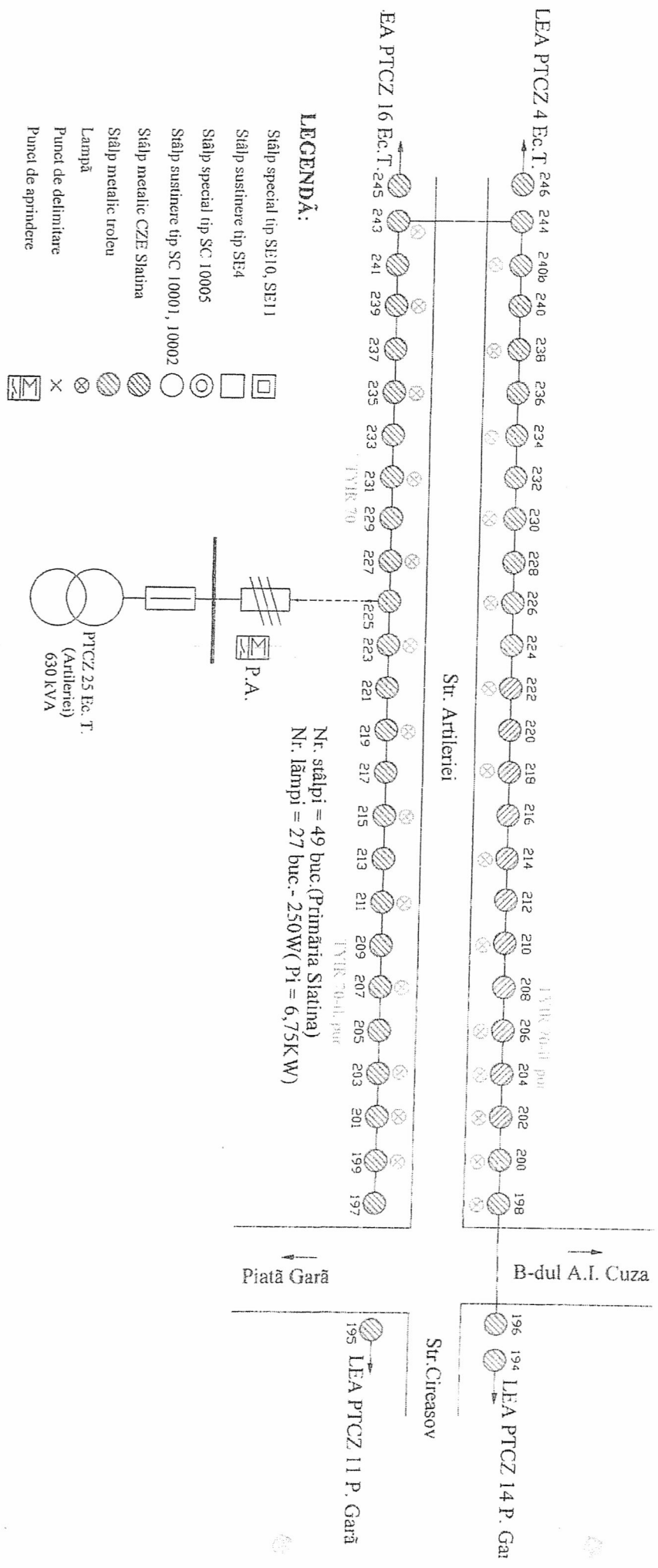

ING. DEZIGN. GHEORGHE  
 R. R. R.

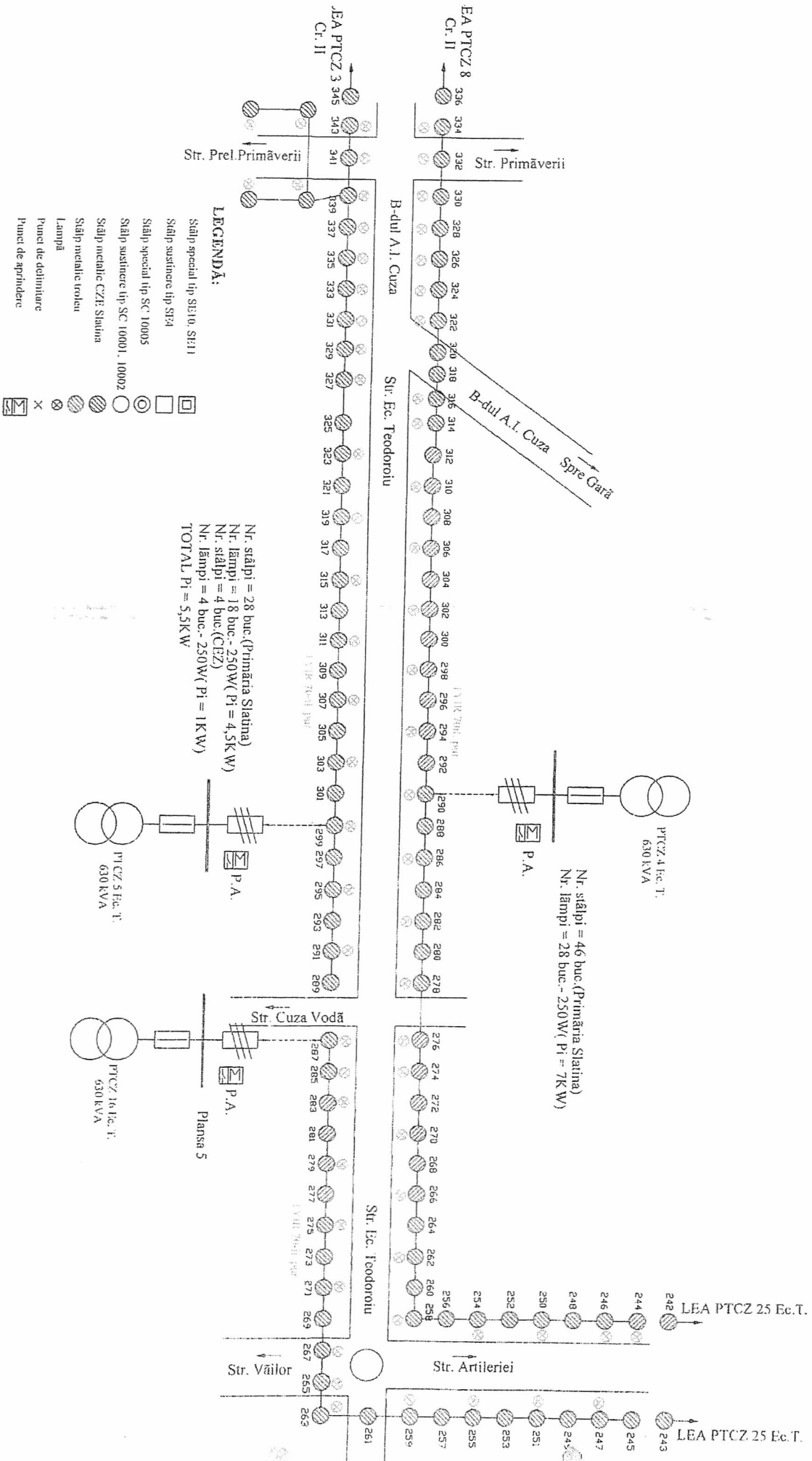

INTREMIT  
ING. DRAGHIN DA  
Stancu

ALUMINAT PUBLIC PTCZ 16 EC. T. SI PTCZ 20 EC. T.  
 STRAZILE : ECATERINA ODOROIU-DRAGANESTI

PLANSA 5

- ARTILIEREI
- CUZA VODA
- VAILOR
- DOROBANTI
- CIRESOAIA
- ELENA DOAMNA
- PLEVNEI

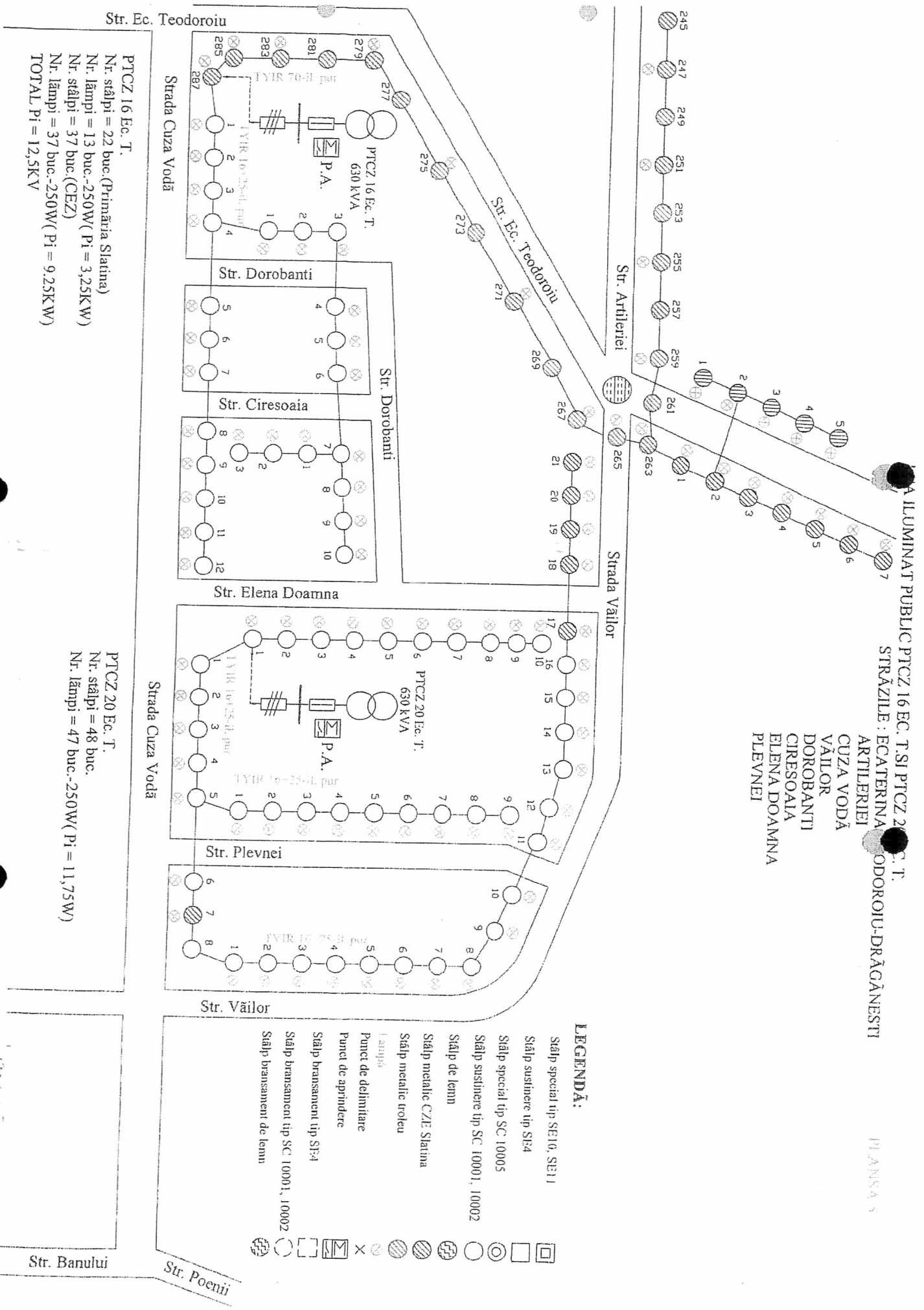

**LEGENDA:**

- Stalp special tip SE10, SE11
- Stalp sustinere tip SF4
- Stalp special tip SC 10005
- Stalp sustinere tip SC 10001, 10002
- Stalp de lemn
- Stalp metalic CZE Statina
- Stalp metalic troleu
- Stalp
- Punct de delimitare
- Punct de aprindere
- Stalp bransament tip SF4
- Stalp bransament tip SC 10001, 10002
- Stalp bransament de lemn

PTCZ 16 Ec. T.  
 Nr. stâlpi = 22 buc. (Primăria Statina)  
 Nr. lămpi = 13 buc. -250W (Pi = 3,25KW)  
 Nr. stâlpi = 37 buc. (CEZ)  
 Nr. lămpi = 37 buc. -250W (Pi = 9,25KW)  
 TOTAL Pi = 12,5KV

PTCZ 20 Ec. T.  
 Nr. stâlpi = 48 buc.  
 Nr. lămpi = 47 buc. -250W (Pi = 11,75W)

Str. Banului

Str. Poenii

LEA ILUMINAT PUBLIC PTCZ 6 PROGRESUL I, PTCZ 3 CRISAN SI PTCZ 8 CRISAN II

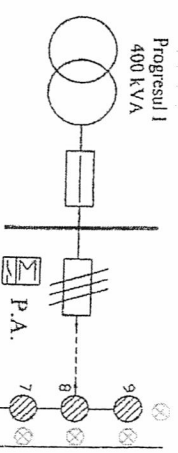

Nr. stâlpi = 9 buc. (CEZ)  
 Nr. lămpi = 10 buc. - 250W (Pi = 2,5K W)

PREFECTURĂ

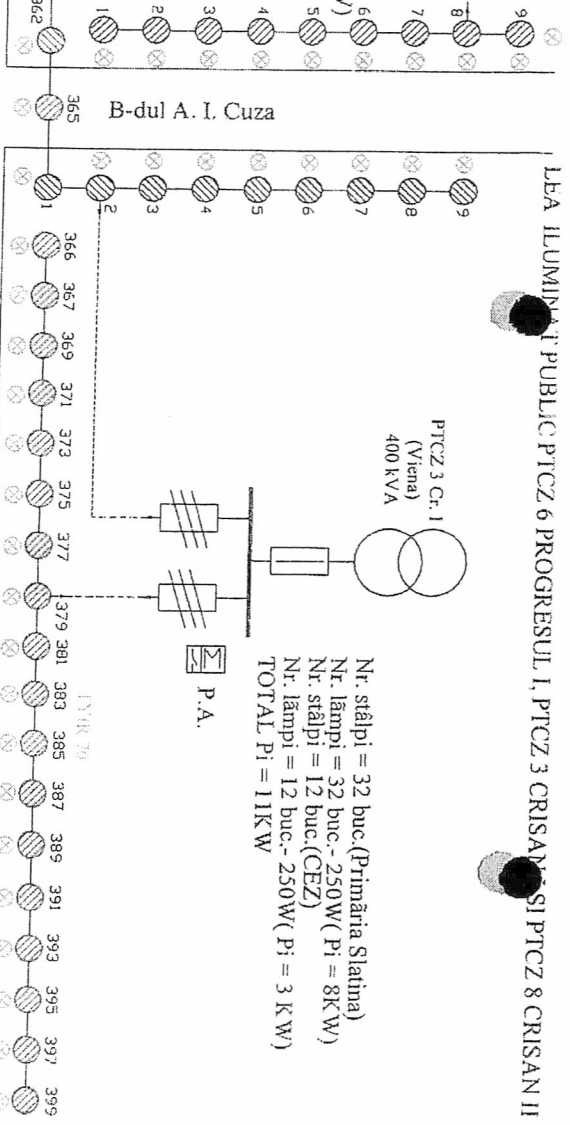

Nr. stâlpi = 32 buc. (Primăria Slatina)  
 Nr. lămpi = 32 buc. - 250W (Pi = 8K W)  
 Nr. stâlpi = 12 buc. (CEZ)  
 Nr. lămpi = 12 buc. - 250W (Pi = 3 K W)  
 TOTAL Pi = 11K W

Str. Cornisei

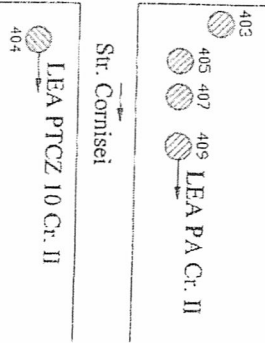

Strada Libertatii



Nr. stâlpi = 30 buc. (Primăria Slatina)  
 Nr. lămpi = 30 buc. - LUXTEN 250W (Pi = 7,5K W)

B-dul A. I. Cuza

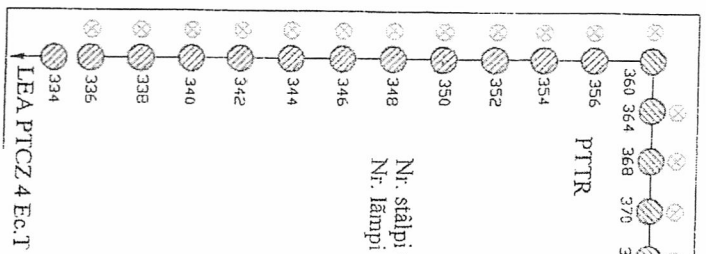
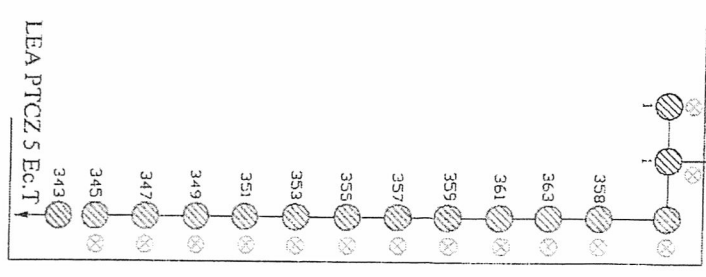

LEGENDĂ:

- Stalp special tip SE10, SE11
- Stalp sustinere tip SFA
- Stalp special tip SC 10005
- Stalp sustinere tip SC 10001, 10002
- Stalp metalic CZE Slatina
- Stalp metalic troleu
- Lampă
- Punct de delimitare
- Punct de aprindere

10720 4/17

LEA ILUMINAT PUBLIC PT CZ 24 EC. T. STRĂZILE : EC. TEODOROIU  
DRĂGĂNEȘTI

PLANSA 7



Nr. stâlpi = 42 buc. - metalici  
Nr. lămpi = 30 buc. - 250W (P<sub>i</sub> = 7,5KW)

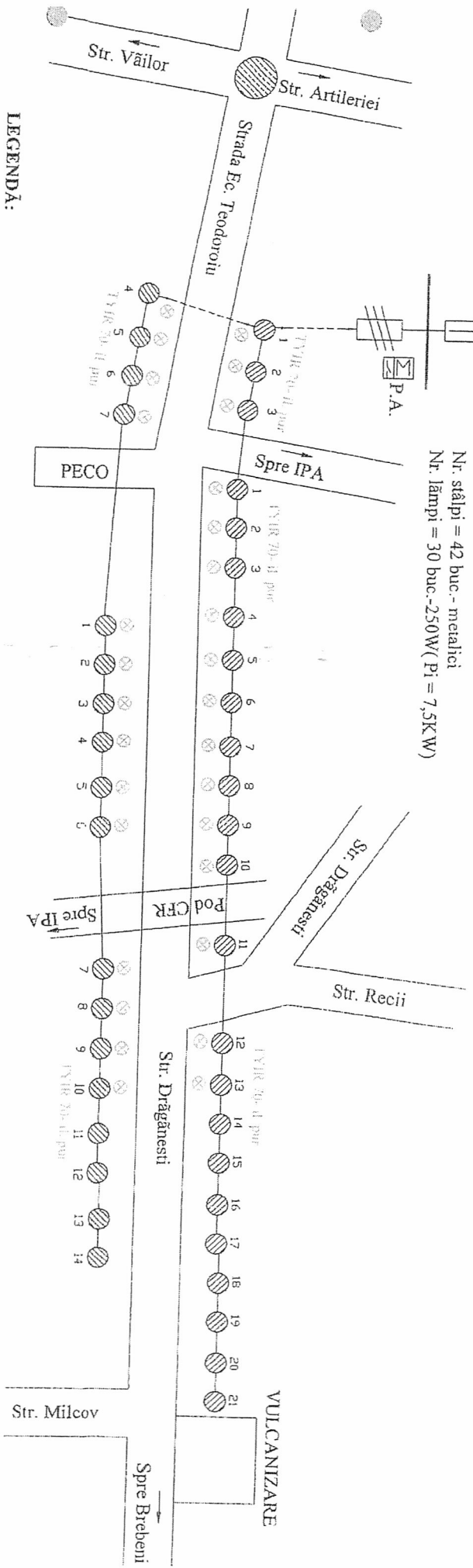

LEGENDA:

- Stâlp special tip SE10, SE11
- Stâlp sustinere tip SF4
- Stâlp special tip SC 10005
- Stâlp sustinere tip SC 10001, 10002
- Stâlp metalic CZE Statina
- Stâlp metalic troleu
- Lampă
- Punct de delimitare
- Punct de aprindere

*INTO ARĂGAN GHEORGHE  
S. 1992*

LEA ILUMINAT PUBLIC STRADA NICOLAE TTULESCU

P1 ANSA 8

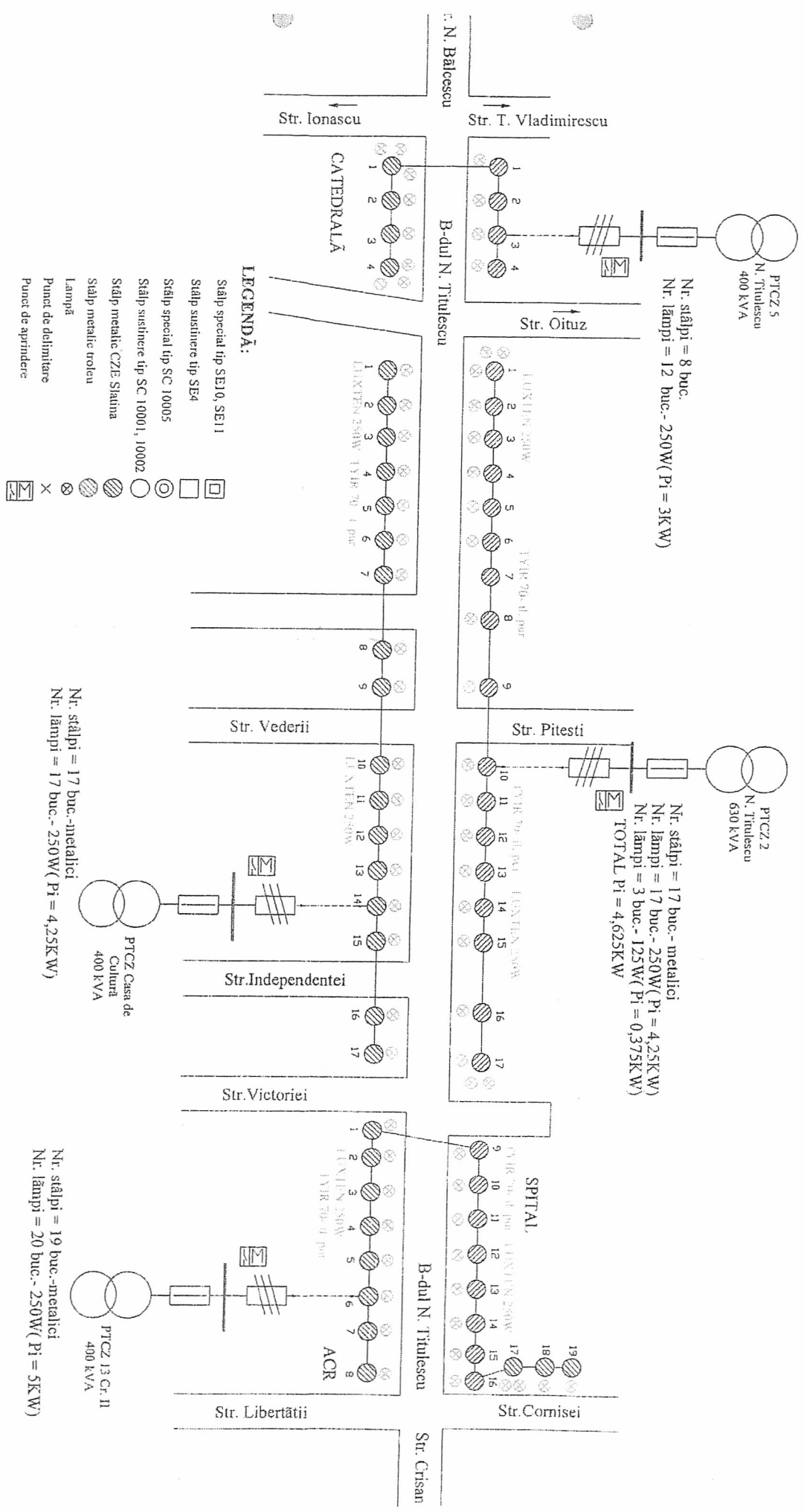

INTECHIT  
ING. DRAGAN GHEORGHE  
Craiova



LEA ILLUMINAT PUBLIC PTCZ 14 PR. IV-STR. TEIULUI

PLANSĂ 9

- LEGENDĂ:**
- Stâlp special tip SE10, SE11
  - Stâlp susținere tip SE4
  - Stâlp special tip SC 10005
  - Stâlp susținere tip SC 10001, 10002
  - Stâlp metalic CZE Slatina
  - Stâlp metalic troleu
  - Lampă
  - Punct de delimitare
  - Punct de aprindere

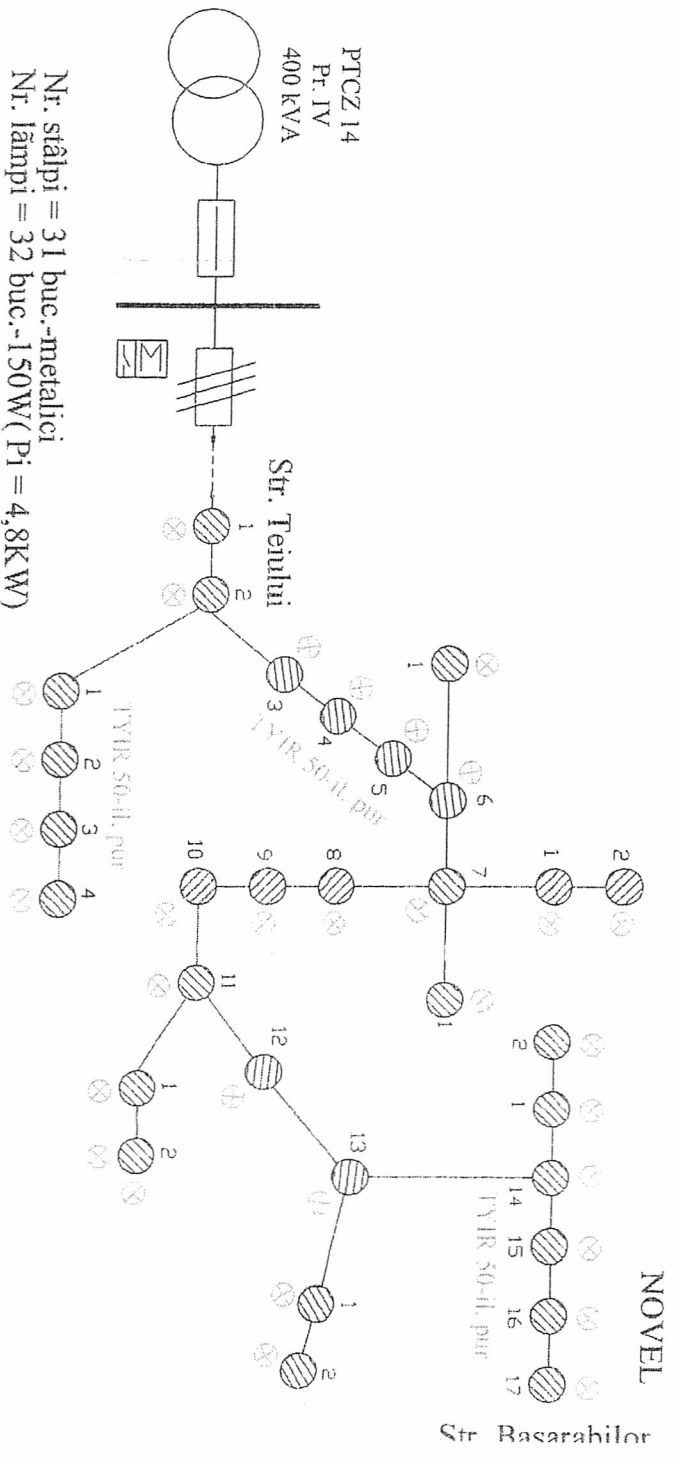

ARINULUI  
SG. M. DOROBANTU C\_TIN  
ARCULUI  
MANASTIRII

Str. Basarabilor

Nr. stâlpi = 11 buc  
Nr. lămpi = 11 buc.-150 W (Pi = 1,65KW)  
PTCZ 11 Pr. III  
400 KVA

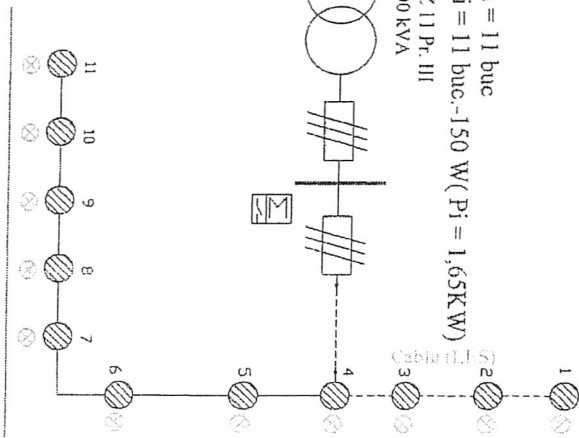

Str. Centura Basarabilor

PTCZ 2 Pr. II  
400 kVA

Nr. stâlpi = 16 buc.  
Nr. lămpi = 7 buc.- 100W (Pi = 0,7KW)  
Nr. lămpi = 9 buc.- 150W (Pi = 1,35KW)  
TOTAL Pi = 2,05KW

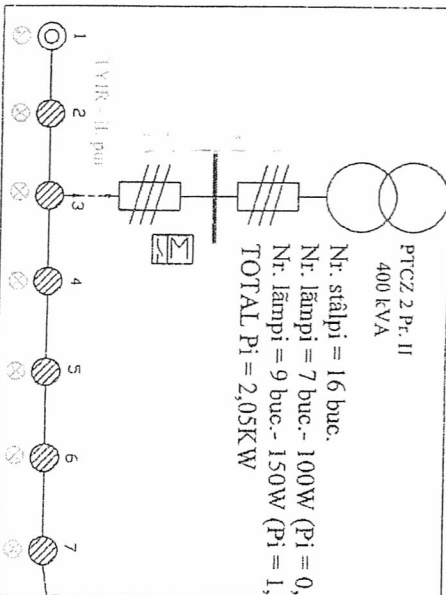

Str. Arinului

Nr. stâlpi = 6 buc.  
Nr. lămpi = 6 buc.-150 W (Pi = 0,9KW)  
PTCZ 8 Pr. II  
400 KVA

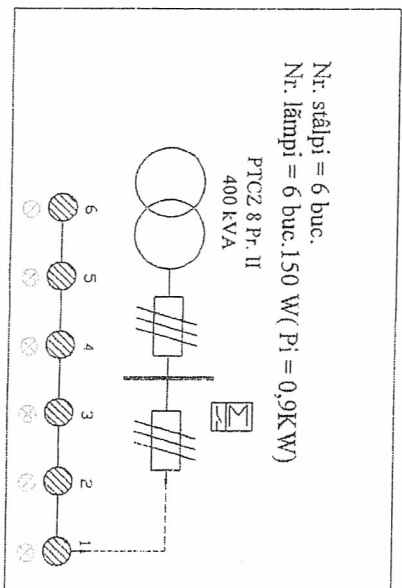

Str. Sg. M. Dorobantu C-tin

Nr. stâlpi = 13 buc.  
Nr. lămpi = 13 buc.-150 W (Pi = 1,45KW)  
PTCZ 9 Pr. II  
400 KVA

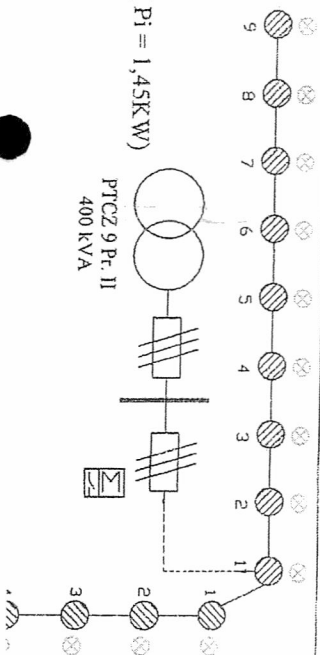

Str. Arcului

Str. Manastirii

- LEGENDĂ:**
- Stâlp special tip SE10, SE11
  - Stâlp susținere tip SE4
  - Stâlp special tip SC 10005
  - Stâlp susținere tip SC 10001, 10002
  - Stâlp metalic CZE Stalina
  - Stâlp metalic troleu
  - Lampă
  - ⊗ Punct de delimitare
  - ⊗ Punct de aprindere

Nr. stâlpi = 28 buc.-metalici  
 Nr. lămpi = 28 buc.- 250W (Pi = 7K W)

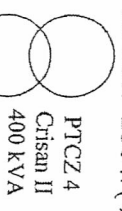

OROMAX

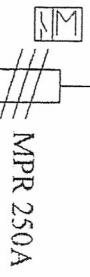

Str. Cornisei

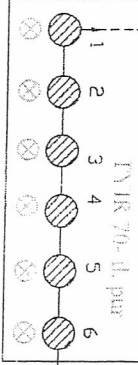

Str. Primăverii

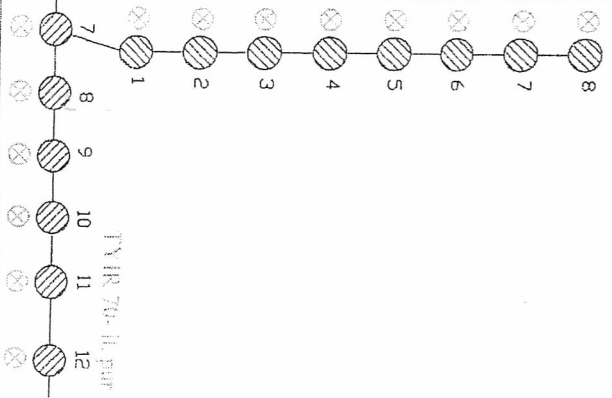

AUTOGARA

Strada Crisan

Strada Crisan

Stâlpi trolen

ACR

Str. Libertății

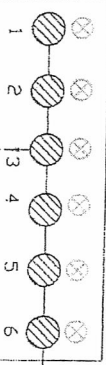

Str. Primăverii

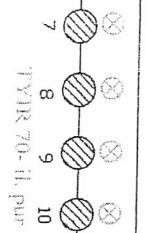

Str. Textilistului

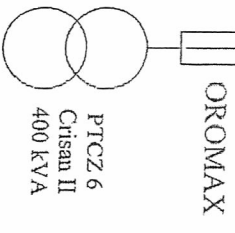
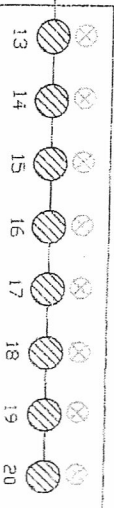

OROMAX

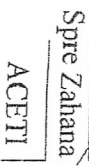

Spre Zahana

LEA 0,4kV PTCZ42 Textilistului

**LEGENDĂ:**

- Stâlp special tip SE10, SE11
- Stâlp susținere tip SE4
- Stâlp special tip SC 10005
- Stâlp susținere tip SC 10001, 10002
- Stâlp metalic CZE Slatina
- Stâlp metalic trolen
- Lampă
- Parc de delimitare
- Punct de aprindere

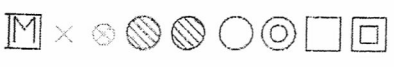

Nr. stâlpi = 25 buc.  
 Nr. lămpi = 25 buc.

PROIECTANT

LEA ILUMINAT PUNCT PTCZ 18 CRISAN III SI PTCZ 19 CRISAN III

Nr. stâlpi = 15 buc. - metalici  
 Nr. lămpi = 15 buc. - LUXTEN 250W (Pi = 3,75 KW)

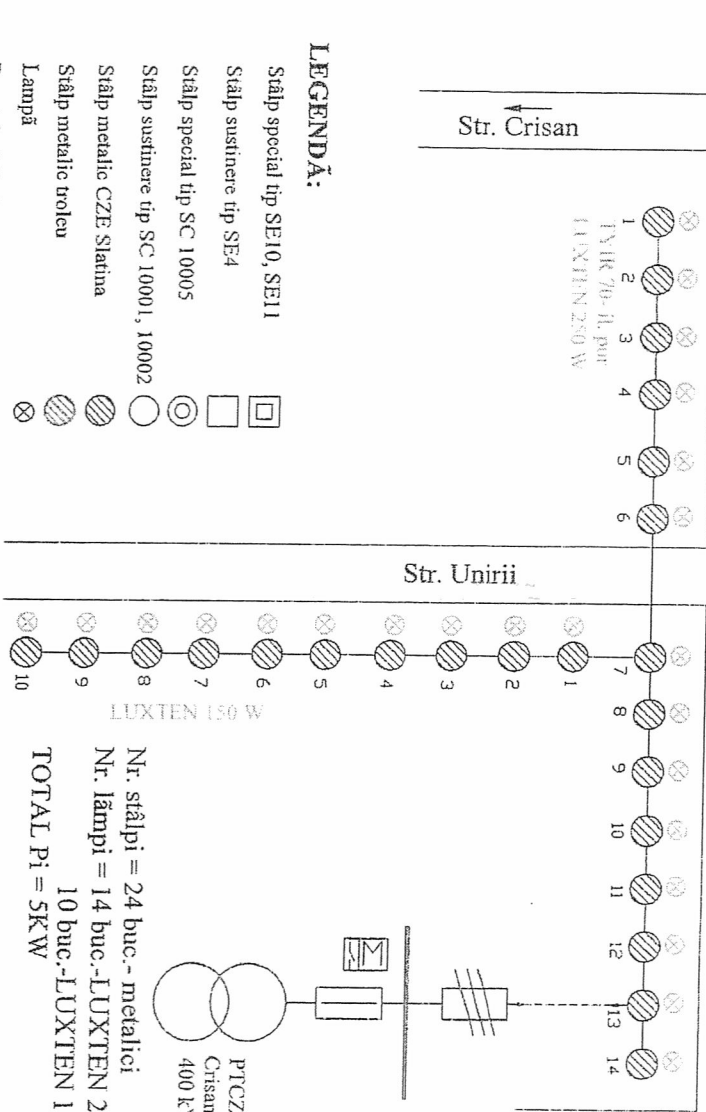
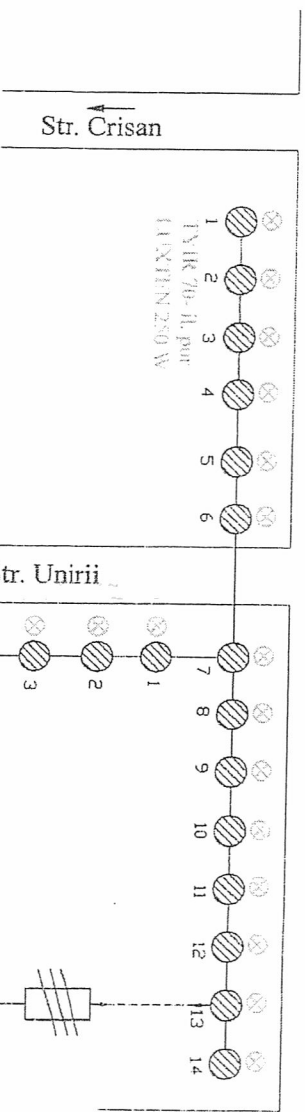
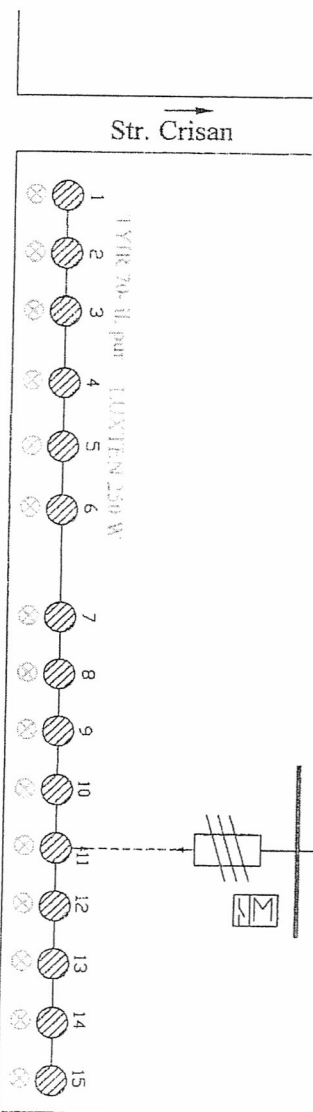
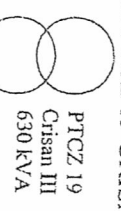

Nr. stâlpi = 24 buc. - metalici  
 Nr. lămpi = 14 buc. - LUXTEN 250W (Pi = 3,5KW)  
 10 buc. - LUXTEN 150 W (Pi = 1,5KW)  
 TOTAL Pi = 5KW

LEGENDĂ:

- Stalp special tip SE10, SE11
- Stalp sustinere tip SE4
- Stalp special tip SC 10005
- Stalp sustinere tip SC 10001, 10002
- Stalp metalic CZE Statina
- Stalp metalic troleu
- Lampă
- Punct de delimitare
- Punct de alimentare

ING. DRĂGAN GHEORGHE

- LEGENDA:**
- Stalp special tip SE10, SE11
  - Stalp sustinere tip SEA
  - Stalp special tip SC 10005
  - Stalp sustinere tip SC 10001, 10002
  - Stalp metalic CZE Statina
  - Stalp metalic trofeu
  - Lampã
  - Punct de delimitare
  - Punct de aprindere

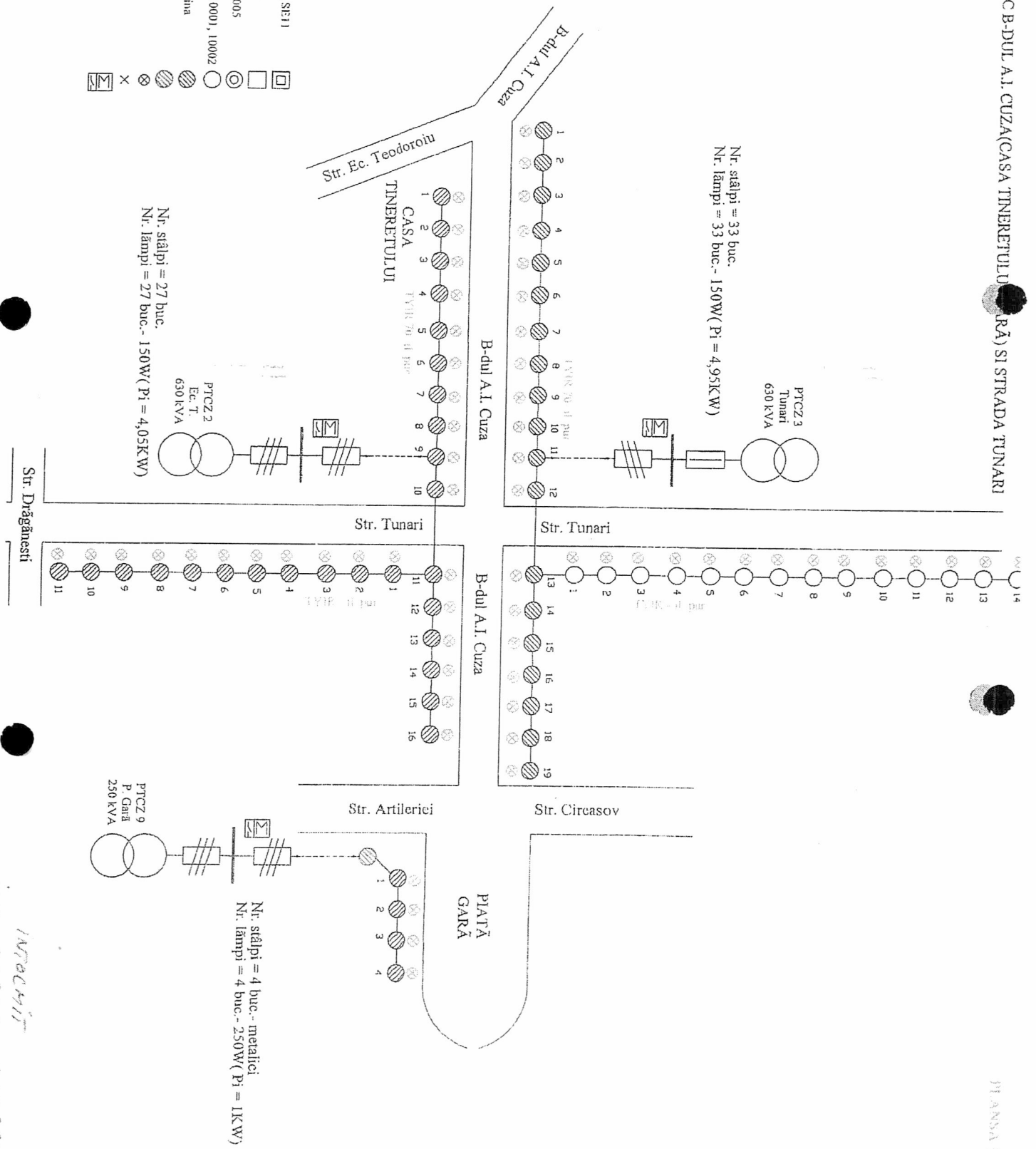

*INTEGRIT*

# LEA ILUMINAT PUBLIC PTCZ 10 MAGAZIILOR

PLANSA 14

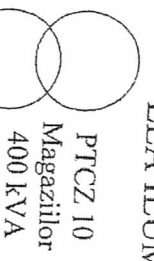

Nr. stâlpi = 11 buc.  
Nr. lămpi = 11 buc. - 100W (Pi = 1,1 KW)

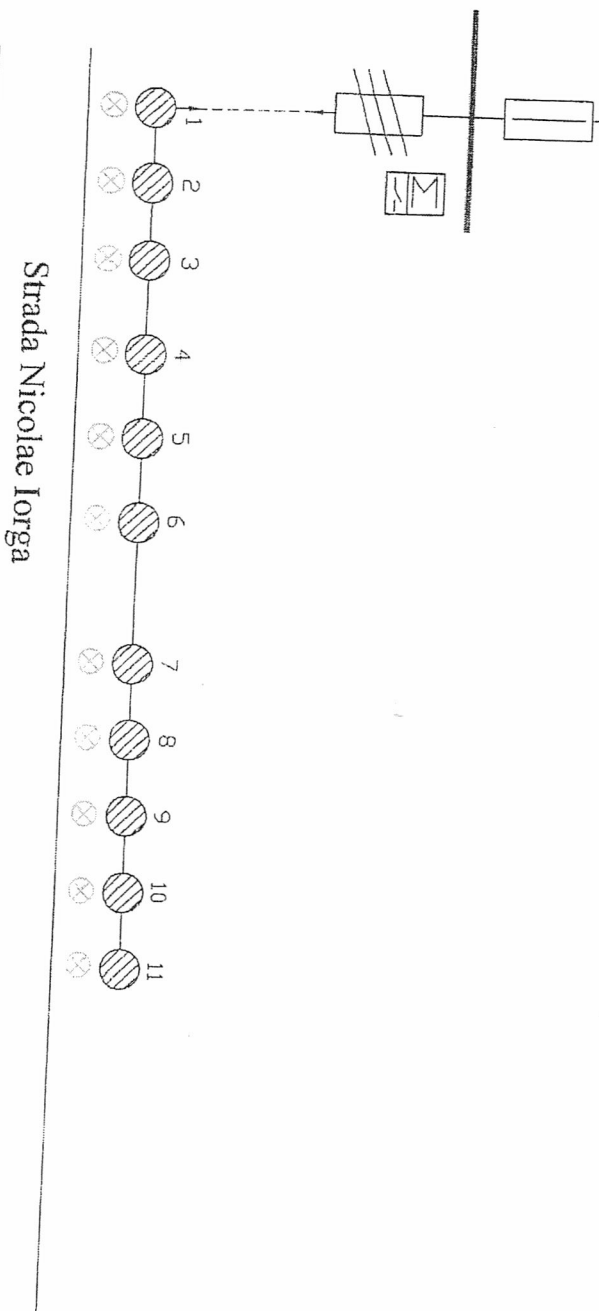

## LEGENDĂ:

Stâlp special tip SE10, SE11

Stâlp susținere tip SE4

Stâlp special tip SC 10005

Stâlp susținere tip SC 10001, 10002

Stâlp metalic CZE Slatina

Stâlp metalic troleu

Lampă

Punct de delimitare

Punct de aprindere



1450 C. 1411  
1450 A. 1411